



[www.micro-pelle.fr](http://www.micro-pelle.fr)

Catalogue 2023



# Introduction

MADE IN FRANCE

**www.micro-pelle.fr**

Nous avons choisi de développer notre entreprise grâce à l'innovation technique, et de maintenir l'intégralité de nos savoir-faire et de nos fabrications en France, depuis 2005. Ceci nous permet aujourd'hui de vous proposer des micro-engins toujours plus judicieux, passe-partout, d'un coût abordable.

Notre entreprise se visite, sur rendez-vous. Vous y découvrirez nos ateliers de soudure, de peinture, et d'assemblage, ainsi que notre bureau d'études, veillant à l'amélioration et à la création des modèles, uniques ou de série.

A très bientôt,

Charles FLIX

micro-pelle.fr  
7, rue Paul Cézanne  
10120 Saint Germain  
Tél : +33(0)3.25.75.37.23  
email : info@micro-pelle.fr  
site web : www.micro-pelle.fr



<b>Présentation de l'entreprise</b>	<b>4</b>
<b>microBull®</b>	<b>6</b>
<b>Choisir son microBull®</b>	<b>9</b>
<b>Accessoires microBull®</b>	<b>10</b>
Benne à grappin	10
Pic-botte	12
Fourche à fumier	13
Godets de chargement, tarière	14
Godet verseur	15
Taille-haies	16
Grappin forestier	17
Pince à grumes	18
Benne multiservice paysage	20
Rogneuse de souches	21
Broyeur de branches PERUZZO®	22
Trancheuse de sol GARBIN®	23
Brosse de désherbage, aplanisseur	24
Lame niveleuse	25
Lame active	26
Préparateur de sol ROTADAIRON®	27
Broyeur forestier SEPPi®	28
Broyeur à fléaux MAJAR®	29
Monobrosse de balayage	30
Balayeuse	31
Brise-roche EPIROC® SB52	32
Accessoires divers	33
<b>Caractéristiques microBull®</b>	<b>34</b>
<b>Table de compatibilité</b>	<b>35</b>
<b>micro-pelles SX &amp; SXR</b>	<b>36</b>
Présentation gamme micro-pelle	38
<b>Caractéristiques micro-pelles®</b>	<b>39</b>
<b>Accessoires micro-pelle®</b>	<b>40</b>

**Tarif & Réseau de  
concessionnaires  
téléchargeables sur  
[www.micro-pelle.fr](http://www.micro-pelle.fr)**



Depuis de nombreuses années, nous développons des micro-engins permettant de réaliser les tâches les plus difficiles, afin d'aider les hommes. Dédiés à un usage professionnel ou personnel, nos micro-machines, nos micro-pelles ou encore nos microBull sont dimensionnés afin d'être facilement maintenables, fiables et simples de prise en main. Nous menons une réflexion globale sur nos micro-engins, de la conception à l'usage, puisque nous en maîtrisons la totalité.

## Implantations

Nos ateliers / show-room sont basés à côté de Troyes (10) en Région Grand Est. Le déploiement national et européen de notre entreprise repose sur un réseau de professionnels. Il est en perpétuelle évolution.

Si vous souhaitez nous rejoindre, merci de nous contacter sur [info@micro-pelle.fr](mailto:info@micro-pelle.fr)





## Bureau d'études

Equipés depuis toujours des meilleurs outils de conception 3D, nous avons choisi une intégration maximale de nos fabrications, de manière à offrir des services plus rapides et plus personnalisés. De la création d'un accessoire à la création d'un engin sur-mesure, nous maîtrisons l'ensemble du process afin de vous apporter le meilleur.



## Véhicules spéciaux

Nous construisons régulièrement des engins conçus pour répondre à des problématiques bien particulières. En relation avec des partenaires comme Poclain Hydraulics, nous pouvons vous proposer la création et la réalisation d'un engin sur-mesure.



## Soudure

La qualité d'un engin de TP passe obligatoirement par la qualité des soudures. Nous avons choisi d'investir massivement sur ce poste, en adoptant les techniques de soudage les plus modernes. En mode Pulsé ou en mode HPS (mode à haute pénétration), nos soudures font l'objet d'un process analysé et d'une traçabilité systématique. C'est pour nous l'assurance de soudures indestructibles.



## Chaîne d'assemblage

Notre chaîne d'assemblage est dédiée à la fabrication des micro-pelles et des microBull. Ce niveau d'industrialisation est un facteur clé de succès pour plus de fiabilité.



Notre société s'étend sur près de 2000 m<sup>2</sup> de bâtiments, repartis en site de production et bureaux, permettant la fabrication et le stockage des plusieurs machines par jours.



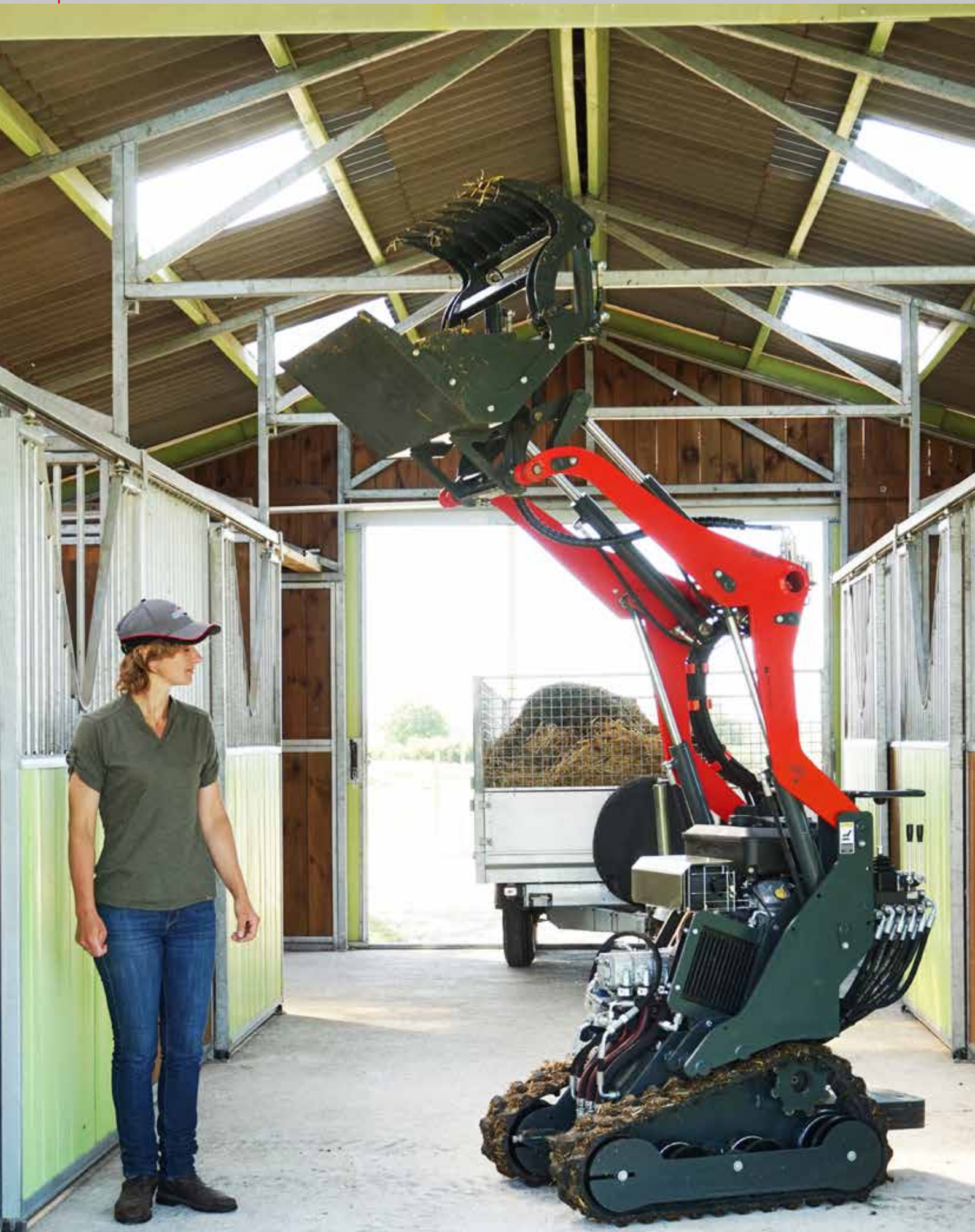



Le microBull® est un engin innovant permettant de soulager les tâches pénibles, avec un minimum de contrainte à la mise en oeuvre, à l'utilisation et au déplacement. Nous avons conçu microBull, au départ d'une feuille blanche, afin qu'il se dote d'une multitude d'accessoires, répondant aux nombreux métiers auxquels il s'adresse. Grâce à son poste de pilotage convivial, il permet une prise en main rapide de l'utilisateur. La maintenance courante est largement facilitée par les accès aux différents composants techniques. La qualité des composants employés et leur fabrication très majoritairement française font du microBull® un outil abordable, sans surcoût injustifié.

Le microBull® est un porte-outil innovant alliant compacité et puissance. D'une part, son train de chenilles très particulier lui confère à la fois stabilité et motricité, autorisant des chargements en force du godet par poussée pure. D'autre part, ses dimensions en font un engin capable de se faufiler partout, en intérieur comme en extérieur. Idéal pour les travaux paysagers, la rénovation, le curage de boxes à chevaux, ...



## Caractéristiques

Largeur de 75 cm, afin de se déplacer dans les accès les plus difficiles, même au travers de portes intérieures.

Hauteur de levage 200 cm, afin de s'adapter à toutes les configurations.

Longueur de 190cm hors tout avec une benne multiservice, pour un encombrement réduit, dans les boxes à chevaux, dans les camionnettes, ...

Poids de 700 kg, ainsi, le microBull® peut être transporté dans un utilitaire, dans un van, en remorque. De plus, son faible poids permet de ne pas dégrader les sols.

Motorisation 9,5 CV KOHLER monocylindre, 18 CV ou 23 CV VANGUARD ou YAMAHA bicylindres essence, nous pouvons vous proposer plusieurs motorisations en adéquation avec votre activité.

Pompe hydraulique double ou triple, pour une douceur de fonctionnement et une motricité accrue.

Refroidissement hydraulique (de série sur modèle PRO II), offrant toujours plus d'endurance à votre microBull®.

Changement rapide et sans effort des outils, équipez ainsi votre microBull® de l'outil adéquat en toutes circonstances.

Chenilles de traction professionnelles et garde au sol de 10cm, afin de pouvoir se déplacer dans les terrains les plus difficiles.

Hydraulique standard, pas de problème de maintenance, pas de composants spécifiques.

Peinture bi-composant professionnelle, Pour que votre microBull® reste en bon état vis à vis de vos clients.





# Choisir son microBull®

## Une gamme couvrant les besoins professionnels quotidiens

Le microBull®, pour certaines professions, devient vite un outil indispensable. Nous avons dédié certains modèles à des usages spécifiques, comme l'élagage ou le BTP. Notre réseau de distributeur saura vous conseiller dans le choix de votre microBull®.

### USAGES QUOTIDIENS, INTENSIFS & PROFESSIONNELS · ELAGEURS, PAYSAGISTES, AVICULTEUR, ...



- + Usage professionnel
- + Efficacité de fonctionnement, réponse immédiate à la sollicitation
- Fonctionnement à bas régime (niveau sonore, émission CO / CO<sub>2</sub>, consommation faibles) pour tous les usages en manutention
- Vitesse de déplacement 6km/h, plus rapide que l'homme marchant
- **Toute la gamme d'outil disponible**



- + Agilité sur les chantiers, sécurisation facile, chargement dans une camionnette 3.5T
- Facilitation des tâches difficiles avec les fourches palettes ou le godet verseur, permettant de charger une bétonnière.
- **Toute la gamme d'outil disponible**



- + Rapidité de retour au rucher lors des phases de transhumance
- Nettoyage des ruchers (broyeurs à fléaux ou forestiers, ...)
- **Toute la gamme d'outil disponible**



- + Possibilité d'utiliser les outils dédiés au curage des poulaillers
- Fonctionnement au ralenti, niveau sonore bas, peu de CO ou CO<sub>2</sub>, consommation faible
- **Toute la gamme d'outil disponible**



- + Usage pro et intensif (prestation), rapidité et précision de curage
- Fonctionnement au ralenti, niveau sonore bas, peu de CO / CO<sub>2</sub>, consommation faible
- Possibilité de travailler les bords de carrière
- Utilisation de broyeurs à herbe, lame active, balayeuse, ...
- **Toute la gamme d'outil disponible**



#### PRO II 23CV

- 2 - 6km/h
- Endurance 100%
- Faible niveau sonore
- Refroidissement d'huile
- Gamme d'accessoires intégrale

microBull® 23CV PRO II est recommandé pour tous les usages intensifs : élagage, paysage, maçonnerie, prestataire de curage. Ce modèle permet l'utilisation de l'intégralité des accessoires, en fonctionnement 100%, intensif. Comme tous les microBull, il se transporte dans un petit utilitaire, permettant l'emport d'autres outils en remorque (broyeur, pompe à chape, ...)

### USAGE HEBDOMADAIRE · METIERS DU CHEVAL, ELEVEURS



- + Usage pro, machine dédiée à l'utilisation en écurie, centre équestre ou haras.
- Grande douceur de fonctionnement, pas de déplacement brusque
- Fonctionnement à bas régime (niveau sonore, émission CO / CO<sub>2</sub>, consommation faibles)
- Vitesse de déplacement 5km/h, aller-retour à la lumière possible



- Pas d'accessoire «actif» (lame active, broyeur, balayeuse, ...)



#### PRO II 18CV

- 2 - 5km/h
- Endurance 60%
- Faible niveau sonore
- Refroidissement d'huile

microBull® 18CV PRO II est parfaitement adapté au monde de la ferme, en particulier du curage, des centres équestres aux chèvres. La gamme d'accessoires dédiés a été déclinée afin de répondre au mieux aux exigences de chaque profession.

### USAGES PROFESSIONNELS OCCASIONNELS · PARTICULIERS



- + Usage pro si fumier repris dès la sortie du box (benne / godet chargeur / ...)
- Fonctionnement à bas régime (niveau sonore, émission CO / CO<sub>2</sub>, consommation faibles)
- Accessoires compatibles : tarière, godet verseur, benne à grappin, ...

- Vitesse de déplacement 2km/h, aller-retour à la lumière non envisageables



ARTISANAT  
PLOMBERIE  
ELECTRICITE  
PISCINE  
AVICULTURE



#### PRO I 18CV

- 2 km/h
- Faible niveau sonore

microBull® 18CV PRO I est une machine simple et robuste. Doté d'une seule vitesse d'avancement, ce microBull est capable d'évoluer de manière souple dans tous les milieux. Pour un usage occasionnel.

### USAGES PRIVATIFS · PARTICULIERS



- + Usage particulier, quelques boxes
- Tarière OK

- Vitesse de déplacement 2km/h, aller-retour à la lumière non envisageables



#### PRO ECO 9,5CV

- < 2 km/h
- Moteur en régime

microBull® 9,5CV ECO permet le curage de quelques box à chevaux dans la semaine, le déplacement de gravats, terre, de manière occasionnelle.

# microBull® - Benne à grappin



## Benne à grappin hydraulique



Benne à grappin (godet pélican) à fond fermé et grappin hydraulique destinée au curage de boxes à chevaux. La cinématique du grappin permet de ne pas griffer les parois lors de la fermeture et de maximiser le compactage.

- Largeur 75cm, volume 80L
- Fermeture par double vérins hydrauliques afin d'éviter l'effet de fermeture brusque
- Points de graissage sur tous les pivots
- Flancs amovibles

Cet accessoire se connecte sur une des lignes auxiliaires double effet du bras.





# microBull® - Pic-bottes

## Pic-bottes



Pic bottes longueur 80cm.



Le microBull est doté d'une capacité de charge maximale utile (C.M.U.) de 200kg. Il convient donc, avant tout levage de charge, de connaître au préalable la masse des corps à déplacer, afin de ne pas se trouver en situation délicate et/ou dangereuse. Si votre utilisation requiert un levage de charge récurrent, avec maintien prolongé en position levée, merci de prendre contact avec nous afin de dimensionner les adaptations potentiellement nécessaires.

Longueur des pics	75 cm
espace entre pics	50 cm
Crochets de halage	2



Levage d'une botte de foin de 150kg. La C.M.U. du microBull est donnée sans prise en charge du poids de l'utilisateur.





## Fourche à fumier avec grappin hydraulique



Fourche à fumier destinée au curage de fumier très tassés (chèvres, moutons, ...) et plus généralement à la manutention de tous types de végétaux, compost, branchages...

La fourche à fumier ne convient généralement pas au curage de boxes à chevaux.

Cet accessoire se connecte sur une des lignes auxiliaires double effet.



Les fourches à fumier ne sont pas indiquées pour saisir les bottes de paille ou de foin. Il est préférable d'utiliser le pic-botte.



# microBull® - Godets chargeurs - Tariere

## Godet vrac standard 80L

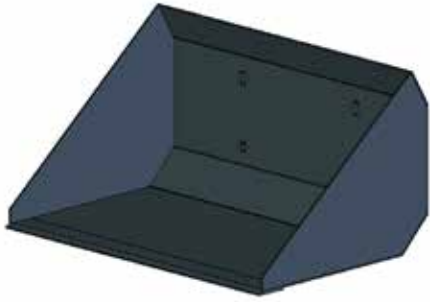

Godet vrac 80L pour la manutention courante. Volume équivalent à celui d'une brouette à main. Convient pour la manutention des matériaux de densité supérieure à 2.



## Godet vrac standard 130L

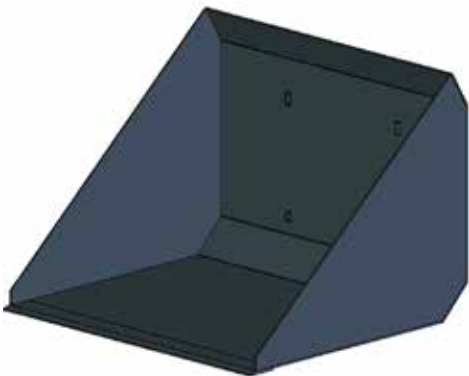

Godet vrac 130L pour la manutention courante. Ce godet grande capacité à été conçu pour le chargement de matériaux tels que les pellets de bois, écorces, pavés, briques, tuiles, gravats de chantiers, résidus de taille, ... Ce godet est généralement utilisé pour la manutention de matériaux dont la densité est inférieure à 2.



## Godet terrassement avec dents et lame d'attaque renforcées



Godet de terrassement avec dents et lame d'attaque. Permet de décaillonner et de charger les sols difficiles. Attention, ce godet n'a pas la «polyvalence» d'un godet chargeur vrac, notamment pour les capacités de nivelage en marche arrière.

Contenance 80L, dents HARDOX

## Tarière avec mèche de 100 et 200mm



Tarière pour microBull à entrainement direct puissance maximale 10kW, livrée avec une mèche de 100mm et une mèche de 200mm. Mèches spéciales raccourcies ou allongées, avec profil spécial sur demande (nous fabriquons les mèches de nos tarières).

Pointe d'attaque et bords d'attaque HARDOX soudés. Nécessite une ligne supplémentaire. Fonctionnement dans les deux sens de rotation.





## Godet verseur pour microBull



### Godet chargeur verseur

Le godet chargeur, d'un volume de 130L, permet le chargement de matériaux (cailloux, remblai, terre, terreau, mignonette, sable, ...) et le déchargement sur le côté ou comme un godet classique.

Le puissant vérin de basculement permet un contrôle précis de la position de versement, indépendamment de la densité du matériau chargé.

D'une capacité de 130 litres, le godet chargeur verseur permet le chargement de bétonnières, le remplissage de tranchées, de remblais, par exemple le long des piscines.

# microBull® - Taille-haies



## Taille-haie 120cm

### Taille-haie 120cm orientable

Le taille-haie pour microBull permet la taille de végétaux de moyenne section (jusqu'à 3cm). Equipé de couteaux SCH à hautes performances, ce taille-haie permet le travail vertical et horizontal.

- Moteur hydraulique M+S
- Hauteur de travail maxi vertical : 4,00m
- Hauteur de travail maxi horizontal : 2,50m (avec compensation des pentes de trottoir)
- Focardage
- Bords d'étangs (possibilité d'inclinaison négative pour les pentes de talus)
- Faible largeur autorisant le travail dans les espaces réduits

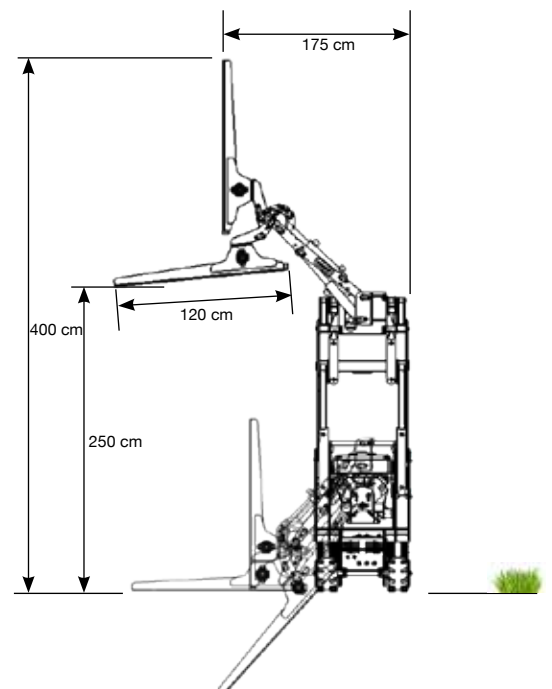
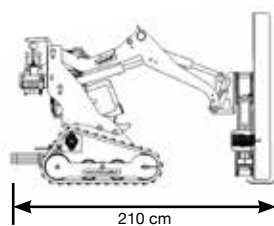





## Grappin forestier 100cm

Le grappin hydraulique spécialement conçu pour le microBull permet le débardage de grumes, le fagotage, l'abattage rapide de haies, ... Intégralement réalisé en acier de fortes épaisseurs, ce grappin éprouvé permet d'assurer un travail de qualité.

Lorsque le bras du microBull est en position basse, le grappin peut être positionné à l'horizontale ou à la verticale. Cette mobilité permet de réaliser de nombreuses tâches, jusqu'au chargement de broyeurs.

Le grappin forestier est équipé d'un cabestan hydraulique permettant le débardage sans démontage de l'outil.



# microBull® - Pince à grumes



## Pince à grumes largeur 34cm



Ouverture totale	85 cm
Largeur totale	34 cm
Vérins / moteur	2

Pince à grumes conçue pour la manutention des troncs et branchages. ouverture totale 850mm.

Conception robuste en acier épaisseur 15mm. Equipée de 2 vérins développants une poussée totale supérieure à 5000kg.

La pince à grumes mesure 34cm de largeur. Elle est extrêmement maniable, légère, ce qui augmente la capacité de chargement, et son encombrement est faible pour le stockage, notamment à l'intérieur d'un utilitaire.

Cette pince est un outil exclusif sur microBull. Elle vous fera économiser temps et efforts.







Benne Multi Service Paysage



## Benne Multiservices Paysage

La Benne Multiservices Paysage vient compléter la gamme d'outils dédiés au monde du paysage et de l'élégage.

L'ouverture de 75cm du grappin, ainsi que sa capacité à prendre «en bout» font de la BMS Paysage l'outil idéal pour tout chantier paysager.

-Les flancs sont amovibles afin de pouvoir maximiser la charge.

## Spécifications techniques

- Largeur 75 cm
- Ouverture du grappin 75 cm



## Rogneuse de souches



### Rogneuse de souches

Toujours disponible dans votre camion, la rogneuse de souches, dotée d'un disque de 36cm de diamètre, permet de supprimer une souche à une profondeur de -15cm. Equipée de dents au carbure Greenteeth® et de la dernière génération de moteur couple Parker®, vous bénéficiez de toute la puissance moteur du microBull. Le balayage s'effectue à l'aide de la commande de bras et de la commande de cavage godet. L'actionnement du disque est effectué par la commande maintenue au pied, pour plus de sécurité (coupure en cas de descente de la machine).

La casquette d'éjection réglable permet d'évacuer les copeaux à bonne distance, ou de les contraindre à rester aux abords de la souche.

- Disque Ø 36cm
- 12 dents Greenteeth® 3 rotations
- Contre-palier sur-dimensionné
- Casquette d'éjection réglable
- Poids 55 kg

## Boule d'attelage Ø 50mm avec attelage microBull, Réf : 00555



La boule d'attelage permet le déplacement aisé de remorques, notamment lorsque le sol est difficile, glissant, et généralement peu porteur :

- Bateaux, mise à l'eau
- Vans à chevaux
- Caravanes
- Broyeurs forestiers
- ...



# microBull® - Broyeur PERUZZO® TB100



## Broyeur de branches PERUZZO TB100

### 1. Approche



### 2. Saisie



### 3. Levage



### Broyeur de branches PERUZZO

Le broyeur de branches PERUZZO TB100 permet de déchiqeter des branches allant jusqu'à 10cm de diamètre. Équipé d'un moteur thermique essence VANGUARD 18CV, il allie compacité et volume de travail important, ce qui en fait un allié de choix pour les petits chantiers.

Nous avons développé un système permettant de saisir le broyeur avec la pince à grumes, sans avoir à ateler ou à dételer d'outil. Le gain de temps est important, et permet de littéralement décoller le broyeur afin de le charger, par exemple, dans une remorque.

Le système peut être adapté, sur demande, à d'autres types d'outils ou de broyeurs (GREENMECH, ...)

Le déplacement manuel du broyeur reste fonctionnel.

### Spécifications techniques

- Poids 200 kg
- Dimensions ouvert : 1720 x 760 x 1420 mm
- Capacité de 5 à 10 m<sup>3</sup>/h



## Trancheuse de sol



### Trancheuse de sol

La trancheuse de sol GARBIN® (IT), dédiée au microBull®, permet de réaliser des tranchées dans des sols moyennement caillouteux. Grâce à l'emploi mixte de dents au carbure et de couteaux, cette trancheuse allie une bonne capacité de tranchage, notamment au passage d'obstacles, à une vitesse d'avance confortable. Le nettoyeur de fond de tranchée assure une finition parfaite. La vis d'évacuation est convenablement dimensionnée pour évacuer l'andain suffisamment loin afin que ce dernier ne retombe pas dans la tranchée.

### Spécifications techniques

- Largeur de travail 10 cm
- Profondeur de travail 68 cm
- Vis de dégagement de l'andain
- Attelage spécifique microBull®

## Brosse de désherbage rotative



## Mono-brosse de désherbage métallique

La mono-brosse de désherbage métallique est entraînée hydrauliquement. Elle fonctionne à faible vitesse de rotation ce qui évite les projections, notamment lors de passages proche de vitrages.

Orientable hydrauliquement, depuis le poste de commande, selon toutes les directions, la brosse peut en outre travailler à gauche ou à droite du microBull. Un inverseur de sens de rotation est prévu à cet effet.

La mono-brosse de désherbage nécessite l'emploi d'une des lignes supplémentaires du microBull, et de la ligne continue.

- Orientation de la brosse 90° gauche ou droite : travail extérieur microBull
- Orientation de la brosse 45° gauche ou droite : travail le long des murs
- Orientation de la brosse 0° : position transport / stockage
- Montage sur microBull uniquement
- Poids 47 kg

## Aplanisseur



## Aplanisseur / niveleur

L'aplanisseur microbull est doté de ski lui permettant de glisser sur le sol. Ses quatre lames, travaillant deux à deux, scalpent le sol et créent une réserve de matériau permettant de combler les creux. Véritable «moyenneur» de surface, l'aplanisseur permet de répartir des tas de terre, gravier, copeaux très rapidement, les phases de chargement/déchargement étant supprimées.

L'aplanisseur ne nécessite pas de ligne hydraulique.





## Lame niveleuse (kit bande caoutchouc en option)

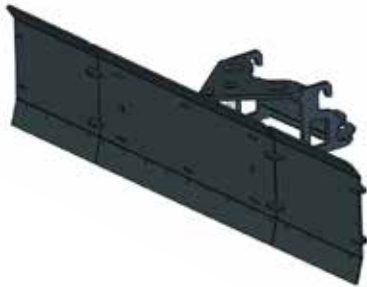

La lame niveleuse mesure 80cm de large.

Les microBull séries PRO I et II peuvent recevoir deux extensions supplémentaires de 40cm (portant la largeur de travail à 1,60m), permettant par exemple de niveler sous les lisses rentrantes de carrières.

La lame niveleuse est orientable à gauche et à droite pour la formation d'un andain. Elle peut travailler en marche avant ou en marche arrière. L'inclinaison par les vérins de cavage permet de travailler en «scraper».

Le kit en option comprend les bandes caoutchouc permettant de niveler sur sol rigide (dalle, ...) ou pour transformer l'accessoire en lame de déneigement.

Cet accessoire nécessite la connexion à une ligne supplémentaire double effet.





## Lame active



### Lame active

La lame active, également appelée conformateur de sol, permet de travailler la surface des sols les plus résistants. Les dents dotées de pointes carbures présentent une durée de vie allongée, idéale pour les terrains difficiles. La rotation du rotor à vitesse élevée permet un déplacement très facile des volumes. L'orientation à gauche ou à droite de l'unité de travail autorise la formation d'un andain, décalant le surplus de matériau de manière homogène.

L'effet dynamique de lame active diminue grandement les composantes de force verticales, le travail s'en trouve fortement amélioré. La lame active confère au matériau un comportement fluide lui permettant de se répartir naturellement vers les zones à plus forte dépression.

La paire de roues de terrage, totalement libres, permet un lissage du sol avec prise de référence en amont de l'unité de travail. Les différents passages de l'outil convergent ainsi vers un sol plan.

Afin de nettoyer plus en profondeur un sol ou de s'approcher d'un obstacle, il est possible de relever les roues de terrage.

### Spécifications techniques

- Largeur de travail 80 cm
- Profondeur de travail 4-20 cm
- Rotor libre quand non actif
- Motorisation PARKER®





Préparateur de sol ROTADAIRON®



Préparateur de sol ROTADAIRON STMB 75

Le préparateur de sols/enfouisseur de pierres ROTADAIRON STMB 75 est dédié au microBull Pro II 23CV. Connecté au porteur par deux flexibles hydrauliques, vous disposez du savoir-faire ROTADAIRON®, de son rotor et de ses lames anti-semelles brevetées pour un résultat incomparable sur toute la largeur de travail de 75 cm. Enfouissez les cailloux, les débris, l'herbe et profitez du réglage de la lame niveleuse pour un lit de semence parfait !

- Rotor surdimensionné
- Lames anti-semelle (brevet ROTADAIRON®)
- Doigts de grille de sélection
- Attelage spécifique microBull®

Spécifications techniques

Largeur hors tout : 96 cm  
Largeur de travail : 75 cm  
Profondeur de travail : 14 cm  
Nombre de lames : 16  
Nombre de doigts : 24

Matériel fabriqué à Mulsanne (FR-72)





## Broyeur SEPPI H3 - largeur 60cm



### Broyeur Forestier SEPPI H3-60cm

Le broyeur H3 est un outil léger adapté pour le microBull. Réalisé en acier très haute résistance, ce broyeur est conçu pour allier efficacité et durabilité. Capable de broyer des branchages jusqu'à 30mm de diamètre, le broyeur SEPPI nécessite l'utilisation d'un microBull 23CV PRO II. L'attelage flottant permet une adaptation au sol, rendant le travail effectué très qualitatif.

Allié à la puissance du train de chenilles du microBull, suspendu au bras de ce dernier, l'engin permet une utilisation dans les configurations les plus complexes et dans les endroits les plus restreints.

- Rotor à marteaux SMW
- Largeur de travail 60cm
- Rouleau d'appui réglable en hauteur.
- Broyage d'herbe et buissons jusqu'à Ø 30mm
- Entraînement indirect par courroie
- Pression: 150 bar
- Débit recommandé: 20 l/min
- DRAIN SAFE™ Valve de sécurité
- Attelage flottant (parallélogramme) pour l'adaptation au sol
- Protection avant à chaînes
- Protection arrière en caoutchouc
- Rouleau arrière renforcé réglable





## Broyeur MAJAR - largeur 100cm



### Broyeur à fléaux Y MAJAR 100cm

Prévus pour la tonte des herbes hautes, les broyeurs MAJAR conviennent parfaitement à un usage privé. Son adaptation au microBull® en fait un outil véritablement passe-partout, permettant de nettoyer les herbiers qu'aucune autre machine ne peut atteindre. La qualité de coupe des fléaux Y permet d'exécuter un travail de qualité.

Les broyeurs MAJAR sont intégralement fabriqués en France, à Carcassonne.

Son poids d'environ 170kg, avec adaptation, confère à cet accessoire beaucoup d'agilité et de précision dans le travail.

- Rotor à 32 fléaux
- Largeur de travail 100 cm
- Montage des fléaux sur vis
- Broyage d'herbe hautes
- Entraînement par courroie avec vis de réglage de tension
- Pression : 150 bar
- Débit : 20 l/min
- Attelage flottant (parallélogramme) pour l'adaptation au sol
- Rouleau d'appui



En 2015, la nouvelle direction de MAJAR, fabricant français de matériels pour les espaces verts, mise sur le savoir-faire français, en réintégrant stratégiquement la totalité de sa chaîne de production à Carcassonne (recherche, innovation technologique et écologique, conception d'outillages, fabrication). La disposition hélicoïdale du rotor, qui permet d'économiser 20% de puissance et limite les émissions de CO2, est l'illustration parfaite de cette maîtrise

**MAJAR**

# microBull® - Monobrosse de balayage



Brosse de balayage



## Monobrosse de balayage

La monobrosse de balayage, d'une largeur de travail 80cm, permet de brosser, nettoyer et/ou andainer sur des surfaces plus ou moins régulières. En effet, la brosse n'étant pas posée au sol, le système offre la possibilité de donner des angles d'incidence très variables.

La brosse est orientable à gauche et à droite, selon un système identique aux lames niveleuses.

Sa vitesse de rotation lente limite grandement les projections.

## Spécifications techniques

- Largeur de travail 80 cm
- Brosse diamètre 40 cm
- Orientable à gauche et à droite
- Très facile à nettoyer
- Attelage spécifique microBull®



## Balayeuse à axe horizontal pour microBull, avec brosse latérale et bac récupérateur



### Balayeuse de sol à axe horizontal avec brosse latérale et bac de récupération

La balayeuse de sol pour microBull a été conçue afin de nettoyer les surfaces envahies par les gravillons, la poussière, les déchets verts, la paille, ... La brosse horizontale, d'une largeur de travail de 80cm, permet le ramassage des débris dans le sens de la marche. La brosse latérale, à axe vertical, permet de nettoyer les angles (caniveaux, bas de murs, ...) et de déplacer les débris sur le chemin de la brosse principale. L'éjection est faite dans un conteneur frontal basculant, permettant de vider les déchets ramassés dans une remorque.

La balayeuse est montée en position flottante à l'avant du microBull.

La balayeuse nécessite l'emploi de la ligne hydraulique continue du microBull, disponible sur microBull PRO II 23CV (de série) et de 2 lignes supplémentaires pour le relevage de la brosse andaineuse et pour le vidage du bac de récupération.

- Largeur 110 cm
- Largeur de travail 80 + 30cm
- Poids 100kg
- Bac de récupération basculant pour vidage en hauteur
- Brosse andaineuse relevable

# microBull® - Brise-roche EPIROC® SB52



Brise Roche Hydraulique EPIROC® SB52



## BRH EPIROC® SB52

Concept SolidBody : Intègre un mécanisme de percussion et un système de guidage dans un même bloc en fonte spéciale, réduisant ainsi le nombre total de pièces. Des composants tels que les éléments d'amortissement et de guidage, les tirants ou encore les goujons ont été éliminés, permettant ainsi une forme extrêmement fine et compacte, pour une manipulation plus simple. La chemise remplaçable assure de faibles coûts de réparation.

Récupération d'énergie : L'énergie de recul du piston est automatiquement utilisée pour augmenter les performances sans alimentation hydraulique supplémentaire tout en réduisant les vibrations.

Démarrage automatique : Le brise-roche hydraulique démarre sans appliquer de charge sur l'outil de travail, pour une plus grande maniabilité

Système de verrouillage de l'outil breveté : La combinaison d'un tampon de verrouillage et d'un axe plein pour un remplacement rapide de l'outil.

Joint racleur intégré pour prolonger la durée de vie de la bague et des barres de maintien

Soupape de surpression intégrée pour protéger la machine contre les surcharges

### Spécifications techniques

Poids : 65 kg

Ø des outils : 40 mm

Nombre de coups/minutes : 750 à 1700

Puissance acoustique : 117 dB(A)

Gamme d'outils :

- pic
- burin
- bêche
- couteau à asphalte, ...







## Fourches apicoles avec presse-ruches hydraulique



- Fourches à palettes dédiées à la transhumance.
- Presseur vertical continu, ne nécessitant pas de réglage de course.
  - Double point d'éclairage led haute puissance.

## Préhenseur à fût



Préhenseur à fût 220L standardisé. permet le levage et le gerbage de fût. Pour une masse supérieure à 200kg, il peut être nécessaire d'utiliser le contrepois de plate-forme supplémentaire (nous consulter).



## Fourches manutention lg 60cm



Fourches de manutention standard longueur 80 cm. La CMU du microBull est limitée à 200kg.



## Boule d'attelage Ø 50mm avec attelage microBull



La boule d'attelage permet le déplacement aisé de remorques, notamment lorsque le sol est difficile, glissant, et généralement peu porteur :



- Bateaux, mise à l'eau
- Vans à chevaux
- Caravanes
- Broyeurs forestiers
- ...



# microBull® - Caractéristiques

## Données techniques microBull

Le microBull® est proposé avec 3 motorisations et 4 circuits hydrauliques différenciés, afin de s'adapter au mieux à votre métier.

	ECO 200 9,5 CV	PRO I 200 18 CV	PRO II 200 18 CV	PRO II 200 23 CV
Largeur hors-tout	760 mm			
Hauteur hors-tout	1130 mm			
Longueur hors-tout (sans godet)	1290 mm			
Longueur hors-tout (avec chargeur)	1800 mm			
Hauteur totale bras levé	2400 mm			
Hauteur pivots de godets	2000 mm			
Poids	640 kg - 700 kg			
Pompes hydrauliques	10+10L/min	20+20L/min	15+15+30L/min	18+18+30L/min
Refroidissement d'huile	—	—	●	●
Largeur et type de chenilles	180 mm Structure standard (En option : <i>Renforcées, haute tenue à l'usure et anti-vibration</i> )			
2 <sup>ème</sup> vitesse	—	—	●	●
Lignes supplémentaires manuelles	1	2	2	2
Ligne supplémentaire continue	—	—	—	● HD
Prise 12V pour alimentation accessoire	○	○	○	○
Motoriste <sup>1</sup>		 ou 		
Puissance moteur @ 3600 tr/min	9,5 CV	18 CV	18 CV	23 CV
Charge Maximale Utile	200 kg			
Charge de basculement, au pivot, bras baissé	> 450 kg			
Phare de travail	○	○	○	○
<sup>1</sup> La motorisation des machines peut être sujette à modification en fonction des capacités de livraison de chaque motoriste.				
— non disponible    ○ en option    ● de série				





## Compatibilité des produits de la gamme microBull

Le microBull® permet le montage d'une large gamme d'accessoires, nécessitant des capacités hydrauliques plus ou moins importantes. Le tableau ci-dessous résume les aptitudes de montage de chaque accessoire en fonction de la version de votre microBull®. Pour tout montage spécial ou pour toute demande d'adaptation, nous contacter.

	ECO 200 9,5 CV	PRO I 200 18 CV	PRO II 200 18 CV	PRO II 200 23 CV
Godet chargeur vrac	●	●	●	●
Godet chargeur terrassement	●	●	●	●
Pince à grumes	●	●	●	●
Godet verseur	●	●	●	●
Fourches à fumier	●	●	●	●
Benne à grappin	●	●	●	●
Pic bottes longueur 80cm	●	●	●	●
Lame niveleuse orientable (largeur 80cm)	●	●	●	●
Lame niveleuse orientable avec extensions (largeur 80 à 160cm)	—	●	●	●
Boule d'attelage Ø 50mm avec attelage microBull	●	●	●	●
Platine vierge lg 360mm h 320mm ép. 15mm non peinte	●	●	●	●
Aplanisseur	—	—	●	●
Tarière hydraulique avec mèches de 100 et 200mm	●	●	●	●
Fourche de transhumance - apiculture	●	●	●	●
Monobrosse de désherbage	—	—	—	●
Taille haies hydraulique	—	—	—	●
Grappin hydraulique	●	●	●	●
Balai hydraulique rotatif axe horizontal largeur 80cm avec bac	—	—	—	●
Broyeur à fléaux MAJAR	—	—	—	●
Broyeur forestier SEPPI H3 largeur 60cm	—	—	—	●
Lame active	—	—	—	●
Rogneuse de souches	—	—	—	●
Préparateur de sol ROTADAIRON® STMB 75	—	—	—	●
Broyeur à branches PERUZZO® TB100	—	—	—	●
Trancheuse de sol GARBIN®	—	—	—	●
Brise Roche EPIROC® SB52	—	—	—	●
— ne peut pas fonctionner    ● nécessite une option pour être installé    ● pas d'option nécessaire au montage				

Nous développons régulièrement de nouveaux accessoires, prototypes ou de pré-série, pour le microBull®. Demandes particulières, besoins industriels spécifiques, le microBull® constitue un porte-outil formidablement évolutif. N'hésitez pas à nous contacter pour nous faire part de vos problématiques, nous pourrions sûrement trouver une solution ensemble.





## Séries SX & SXR - l'authentique micro-pelle®



Les micro-pelles série SX & SXR sont l'outil idéal permettant un accès aux endroits difficiles et restreints (largeur de 73 à 76 cm).

D'un poids compris entre 600 et 650kg, nos micro-pelles sont faciles à transporter et facilitent des mises en oeuvre rapides.

Toutes les micro-pelles sont dotées d'un train de chenille mécano-soudé en acier 15mm.

Le bras mécanique des modèles SX & SXR est orientable par rapport au châssis de 60° vers la gauche ou la droite.

Les modèles SXR reçoivent une couronne d'orientation surdimensionnée et un joint tournant hydraulique permettant l'orientation de tourelle à 360° continu. La micro-pelle SXR facilite les travaux d'excavation grâce à son déport de bras.

Ces micro-pelles sont l'outil idéal pour la création de terrasses, le creusement de bassins, la pose de portail, le travail viticole ou l'entretien de propriétés, ...

Le bras équipant nos micro-pelles allie une profondeur de creusé inégalée, une légèreté évitant les à-coups à la descente, et une capacité au repli permettant de loger la micro-pelle dans les moindres recoins. La commande centrale dégage l'espace de montée/descente du pilote et agit comme protection vis à vis de la zone de travail. Le compas de godet et l'hydraulique ont évolué pour atteindre une force de 17kN à la dent.

### Caractéristiques

**Largeur de 76 cm**, pour un accès facile sur les chantiers les plus restreints et un maximum de stabilité.

**Poids de 600 à 650 kg**, les micro-pelles SX et SXR sont transportables dans la plupart des remorques bagagère de PTAC 750kg ou dans les utilitaires. Ce poids permet en outre de sauvegarder au maximum les gazons.

**Plusieurs motorisations**, essence 9,5 à 13 CV, nous pouvons vous proposer plusieurs motorisations en adéquation avec votre activité.

**Gamme d'outils métiers**, que vous soyez viticulteur, carreleur, maçon, plombier, électricien, nous avons développé une gamme d'accessoires propres à chaque métier afin de vous faire économiser temps et énergie.

**Chenilles de traction professionnelles**, afin de pouvoir se déplacer dans les terres les plus meubles.

**Hydraulique standard origine EU**, pas de problème de maintenance, pas de composants spécifiques ou introuvables.

**Peinture professionnelle**, au teintes RAL, epoxy & PU.

### Accessoires disponibles

Godets	godet à dents 10, 20, 30, 45cm godet de curage 75cm, lame renforcée godet à claire-voie de 30 à 90 cm godet de criblage godet à fossé
Ripper et désouchage	Ripper à 1 dent
Tarière	hydraulique avec vrille de 100 & 200mm renforcées
BRH 	Marteau piqueur hydraulique, montage sur bras ou manuel



Toutes nos micro-pelles sont customisables, afin de s'adapter à votre activité. Nous pouvons par exemple prévoir une utilisation avec composante de levage, une couleur spéciale, ou encore des accessoires spécifiques. N'hésitez pas à nous consulter pour toute demande spéciale.



## Données techniques micro-pelles

	SX SEMI-PRO	SX PRO	SXR SEMI-PRO	SXR PRO
Largeur / hauteur / longueur hors-tout	760 / 1400 / 2500 mm			
profondeur de creusé	1500 mm			
Hauteur déchargement sous godet	1750 mm			
Longueur totale bras replié position basse (transport) - Position haute longueur inférieure	2500 mm			
Poids	600 kg	610 kg	640 kg	650 kg
Pompes hydrauliques	3.6 + 3.6 cc   10+10L/min			
Largeur des chenilles	180 mm			
Type chenilles	anti vibration - structure renforcée - exclusivité micro-pelle®			
Refroidissement d'huile hydraulique	—	●	—	●
Lignes supplémentaires manuelles	—	○	—	○
Moteur thermique	<b>KOHLER</b> ENGINES	<b>HONDA</b>	<b>KOHLER</b> ENGINES	<b>HONDA</b>
Puissance moteur @ 3600 tr/min	9,5 CV	13 CV	9,5 CV	13 CV
Phare de travail	○	○	○	○
Siège	coque	ergonomique	coque	ergonomique
Origine des équipements hydrauliques	FR / IT / UE			
Joint tournant	6 voies, fabrication FR, rectifié et cimenté			
Couronne d'orientation	Acier 50Mn haute résistance			
Pression de service	180 bars			
Chassis & bras / dents et lames de godets	Acier très haute résistance 15mm / HARDOX® 400			
Vérins de bras	Ø tige 30mm			
Orientation de pied de flèche (déport de bras)	hydraulique			
Peinture	Poudrage epoxy haute résistance, cuisson four			
Les micro-pelles sont livrées après essais (chaque machine), prêtes à fonctionner, huile hydraulique HV46 comprise.				
— non disponible    ○ en option    ● de série				

## Sièges pour micro-pelles SEMI-PRO & PRO

Siège coque

de série



Siège coque équipant de série l'ensemble de nos micro-pelles SEMI-PRO

Siège ergonomique, amorti réglable, dossier inclinable, réglage avant/arrière



Siège ergonomique doté d'un réglage de poids, d'un réglage d'inclinaison de dossier, et d'un réglage avant arrière. livré sans ceinture, avec pré-disposition coupure de contact moteur.

## Godets pour micro-pelles

Godet largeur 10cm



Godet destiné à la création de bordure. Attention, ne convient pas à tous les types de sol, risque de bourrage.

Godet largeur 20cm



Godet dédié à la réalisation de tranchées

Godet largeur 30cm



Godet standard multi-usage.

Godet largeur 45cm



Godet conçu pour la réalisation de tranchées de fondations.

Godet largeur 75cm montage en retro ou en butte



Godet de curage ou de nivelage réversible permettant de remonter les terres ravinées en bas de vigne.

Dent Ripper



Dent de dessouchage. Permet également de décavaillonner les sols durs et caillouteux.

Tarière avec mèche de 100 et 200mm



Tarière permettant la création de trous cylindriques dans le sol. Mèches disponibles en 100 et 200mm.





## Godets à claire-voie et godets spéciaux pour micro-pelles

### Godet à claire-voie largeur 30cm



Le godet à claire-voie de 30cm est spécialisé dans l'arrachage de pieds de vignes. Ce dernier permet d'arracher dans le rang de gauche ou le rang de droite, sans que le bras n'ait à aller à la verticale des lignes de palissage. Il permet en outre le décavaillonnage de sol moyen à dur.

### Godet à claire-voie largeur 50cm



D'une largeur de 50cm, ce godet permet l'arrachage de pieds et le décavaillonnage des routes de vignes, afin de faire un engazonnement par exemple. En option, ce godet peut être livré sans semelle, notamment s'il est utilisé pour l'aération des sols.

### Godet à claire-voie largeur 70cm



Véritable rateau, ce godet de 70cm permet le nettoyage de terrains, comme son grand frère de 90cm, mais il présente la particularité d'entrer dans les intérieurs, sa largeur ne dépassant pas celle des micro-pelles.

### Godet à claire-voie largeur 90cm



Le godet à claire-voie de 90cm de large permet la préparation de sols, notamment le nettoyage de terrains avant engazonnement. La terre aura été préalablement décavaillonnée afin de pouvoir faire un ratissage en continu. Les branchages et pierres résiduels seront ainsi éliminés.

### Godet à fossé 60cm



Le godet à fossé permet la création en une passe de fossé parfait. largeur basse 10cm, haute 60cm, profondeur du fossé environ 30cm.

### Godet cribleur largeur 70cm



Le godet cribleur permet le tri de pierres, cailloux ou tout autre matériau. Le crible est fixé à 3cm.

## Marteau-piqueurs - démolition pour micro-pelles

### Piqueur hydraulique ATLAS COPCO LH11, montage sur godet



Marteau-piqueur destiné au montage en godet sur les micro-pelle. Permet l'adaptation d'accessoires de démolition, de piqueur, de burin, de bêches, de dames, pour les travaux de démolition principalement. Ce marteau-piqueur peut être utilisé indépendamment de la micro-pelle, cette dernière servant de génératrice hydraulique.

Poids du marteau-piqueur seul : 13 kg  
Energie de frappe : 25J

## Recherche & développement

Nous développons de nombreux prototypes permettant à la gamme d'accessoires de s'étendre. N'hésitez pas à nous faire part de vos besoins, nous avons peut-être l'outil adapté. La photo ci-contre illustre l'un des développements en cours. Il s'agit d'un godet malaxeur, d'une capacité de 100 Litres, ce godet charge le sable, il ne reste plus qu'à ajouter l'eau et le ciment. Mettre le malaxeur en route et le béton se prépare. Le tout étant doté d'une trappe de vidage hydraulique, permettant de délivrer le béton avec une possibilité de stop.

## Passage de commande

Afin de passer commande d'une machine, il est nécessaire d'obtenir un devis, de notre société ou de l'un de ses distributeurs. Le bon de commande doit nous être retourné signé et/ou tamponné, accompagné d'un chèque ou d'un virement d'acompte correspondant à la commande et aux conditions définies.

## Nous joindre

Par téléphone au +33.(0)3.25.753.723

Par email : [info@micro-pelle.fr](mailto:info@micro-pelle.fr)

Par courrier : [micro-pelle.fr](mailto:micro-pelle.fr) - 7, rue Paul Cézanne - 10120 SAINT GERMAIN

## Déplacement des machines



Les machines que nous fabriquons et produisons sont faciles à déplacer. Régulièrement, nos clients viennent chercher leur machine à l'usine, avec un utilitaire ou une remorque. Les machines doivent impérativement être arimées lors des déplacements, bien que la présence de chenilles laisse à penser que la machine ne bougera pas...

Par ailleurs, nous vous conseillons d'assurer votre machine au plus tôt, que ce soit pour le vol ou pour la responsabilité civile.

## Environnement

La préservation de l'environnement revêt un caractère d'importance dans nos fabrications. L'empreinte environnementale de nos machines, principalement constituées d'acier, d'aluminium et de gomme, en font un bon exemple de maximisation du recyclage. Grâce à l'élimination de la cartérisation plastique, nous avons su associer fiabilité et respect de l'environnement.

## Propriété intellectuelle

Nous découvrons fréquemment des copies plus ou moins inspirées de nos machines. Fréquemment, ce sont nos clients qui nous avertissent de l'existence de ces produits. Si certains sont tout à fait légaux, ou issus de développements communs, d'autres sont de purs produits contrefaits. Notre société se protège systématiquement dans ses innovations, ses dessins et modèles et ses marques. La contrefaçon et le recel de contrefaçon sont lourdement punis par la loi.

## Aspects normatifs - Responsabilité

**CE** Toutes nos machines font l'objet d'une conception et d'une fabrication scrupuleuse. Elles satisfont aux normes CE en vigueur dans l'union européenne. De manière générale, nos machines doivent être assurées, révisées, entretenues et faire l'objet de tests périodiques. Nous attirons votre attention sur le fait que la mise en service que nous dispensons lors de la livraison de la machine ne dispense pas l'utilisateur de formations complémentaires, obligatoires ou non (CACES, formation à la sécurité, ...). Notre société peut vous proposer, sur demande, la fourniture des EPI (équipements de protection individuelle) nécessaire au bon usage de nos machines.

## Origine certifiée

**MADE IN FRANCE** Nos machines sont conçues et réalisées intégralement en France. Outre quelques composants dont l'origine est impossible à trouver en France (moteur thermique, chenilles, hydraulique, ...), nous nous attachons à sourcer au maximum les composants en local. Venez le découvrir !



Crédit photo :

De nombreuses photos utilisées dans ce catalogue proviennent de nos clients et de nos distributeurs. Ces photos (et films sur la page facebook de micro-pelle) nous permettent non seulement de faire la promotion de nos machines, mais vous permettent surtout de découvrir le microBull et la micro-pelle en conditions réelles d'utilisation.

Merci à vous.



[www.micro-pelle.fr](http://www.micro-pelle.fr)

7, rue Paul Cézanne  
10120 SAINT GERMAIN  
Tél : +33.(0)3.25.75.37.23  
Email : [info@micro-pelle.fr](mailto:info@micro-pelle.fr)



[fb.me/micropelle](https://fb.me/micropelle)  
[@micropelle](https://www.facebook.com/micropelle)

